

モーリフト・ イージーレイザーリング

molift[®]
designed for life

この度は、「モーリフト・イージーレイザーリング」をご購入いただきまして誠にありがとうございます。本製品の機能を生かし、かつ安全にご使用いただくために、ご使用前に必ずこの取扱説明書をよく読み、内容を理解してください。その後、大切に保管し、必要に応じてくりかえしお読みください。

※取扱説明書の内容は、製品の仕様変更などにより予告なく変更する場合がございます。必ずご購入された製品に梱包されている取扱説明書でご確認いただきますようお願いいたします。

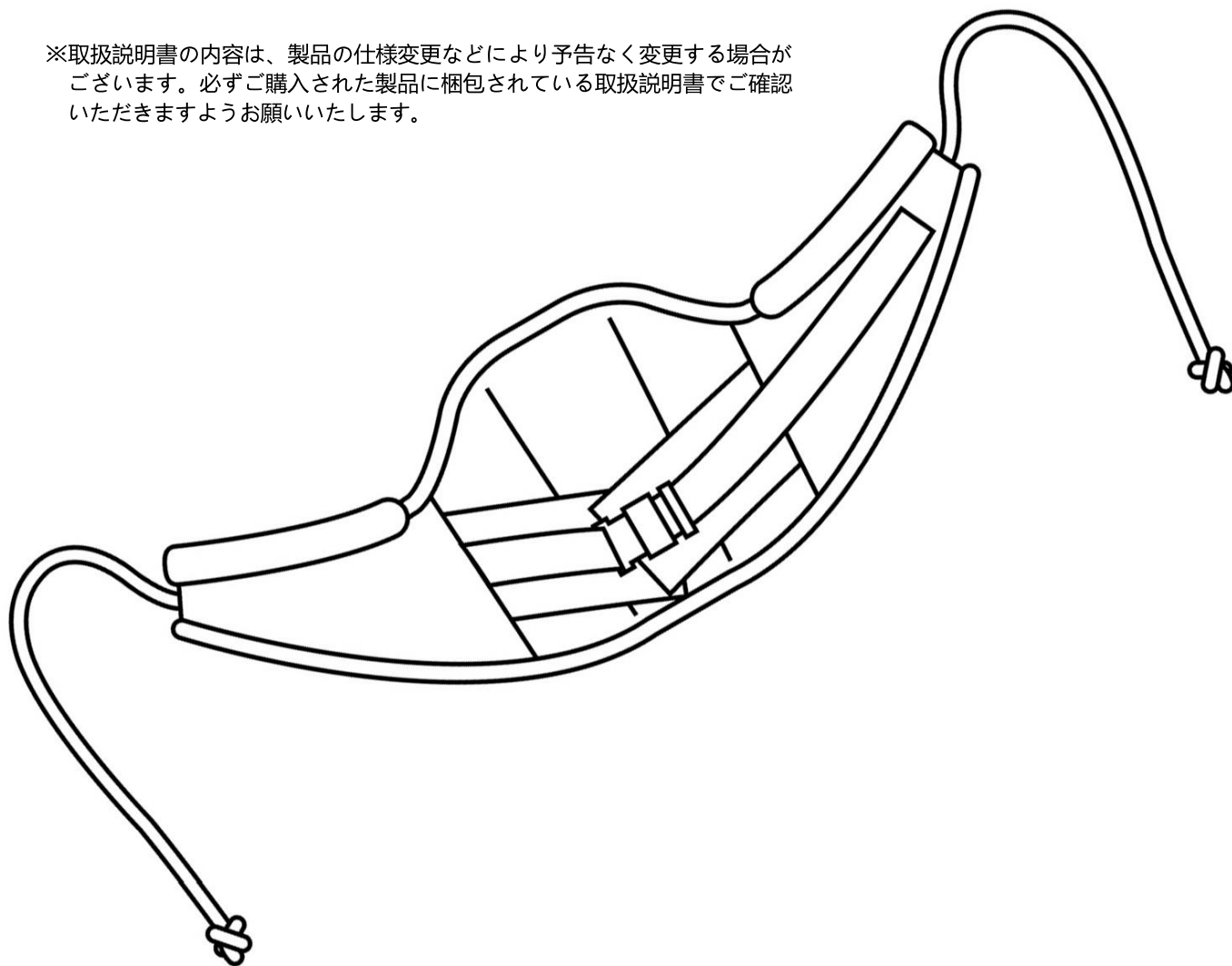

転載複写厳禁

 パシフィックサプライ株式会社

※製品に関するお問合せは本取扱説明書最終ページをご参照ください。

モーリフト・イージーレイザースリングは、立ち上がり補助リフト「モーリフト クイックレイザー」シリーズ(※)専用のスリングです。トイレ動作、座位からの立ち上がりなど座位から座位への移乗時に、快適に腰部をサポートします。

※「モーリフト クイックレイザー」シリーズ

- ・モーリフト クイックレイザー1
- ・モーリフト クイックレイザー2

注) リフト本体とスリングは別売です。

この取扱説明書では、モーリフト社製の立ち上がり補助リフト「モーリフト クイックレイザー2」を用いてリフトの操作方法を説明しています。

もくじ

1	安全にご使用いただくための注意事項	3
2	各部の名称と説明	6
3	仕様	6
4	使用方法	
	・スリングの装着方法	7
	・スリングの取り外し方法	9
5	保守・点検	
	・お手入れ方法	10
	・点検	10
	・廃棄方法	10
6	保証書	11

1. 安全にご使用いただくための注意事項

ここに記した注意事項は、本製品を安全に正しくご使用いただき、お使いになる方や他の方への危害・財産への損害を未然に防止するためのものです。いずれも安全に関する重要な内容ですのでよくお読みいただき正しくお使いください。

スリング・リフトをお使いいただく前に

- スリングやお使いになるリフトを必ず点検し、スリング、リフトおよびリフト関連製品の安全を確認してください。
- 対象者にリフトを使用する前に、介助者は他の人にリフトを使用し、リフトの操作を十分に練習してください。また、介助者はリフトに吊られる体験をしてください。
どのように吊られるかを知ることは大切です。
ご使用になるスリング全てを使って練習や体験をしてください。

絵表示について

この取扱説明書では様々な絵表示をしています。その表示と意味は次のようになっています。内容をよくご理解の上本文をお読みください。

＜注意事項＞ 誤った取扱いによって生じることが想定される内容を、危害や損害の程度に応じて「警告」と「注意」の2つに区分し、説明しています。必ず守ってください。

 警告	この表示を無視して誤った取り扱いをすると、死亡または重傷を負う可能性が想定される内容を示しています。
---	--

 注意	この表示を無視して誤った取り扱いをすると、人が傷害を負ったり物的損害の発生が想定される内容を示しています。
---	---

＜ポイント＞ この表示は、操作にあたって重要な内容や効果的な使用方法を示しています。

	この表示は、操作にあたって重要な内容や効果的な使用方法を示しています。
---	-------------------------------------

※取扱説明書をお読みになった後は、いつでも見られるところに保管してください。

※レンタルなどで本製品を貸し出す場合には、この取扱説明書も一緒に貸し出してください。

また、説明書をよく読んでから使用するよう指導してください。

**警告**

この表示を無視して誤った取り扱いをすると、死亡または重傷を負う可能性が想定される内容を示しています。

**警告**

スリングやリフトを使用する前に必ず取扱説明書をよく読み、内容を理解してください。内容を理解し、実行できない方には操作させないでください。

**警告**

リフトの導入、スリングの選択に際しては、医師やPT（理学療法士）、OT（作業療法士）などにご相談ください。
対象者の身体状況によっては、リフトの使用により症状が悪化する恐れがあります。対象者の症状、身体機能および介助者の機器への適応能力などをご相談ください。

**警告**

使用後、対象者の身体に何か異変があった場合は、直ちに使用を中止し、医師の診断を受けてください。

**警告**

イーザーレイザースリングは、「モーリフト クイックレイザー」シリーズ専用のスリングです。
他のリフトは仕様が異なっていますので、不適合により懸垂時に不安定になったり、けがや事故につながる恐れがあります。

**警告**

「モーリフト クイックレイザー」シリーズは、ある程度の立位能力がある方がお使いいただけます。
また片麻痺など半身が不自由な方、上半身が極端に重たく重心の位置が高い方などは転倒の恐れがありますので使用しないでください。

**警告**

操作は必ず介助者が行ってください。また介助者は対象者を懸垂している間はそばを離れないようにしてください。

**警告**

体重が 300kg を超える方にはご使用にならないでください。
本製品の耐荷重は 300kg です。体重が 300kg を超える方には絶対に使用しないでください。ただしリフトの耐荷重が 300 kg 以下の場合は、リフトの耐荷重を限度としてください。

**警告**

適応ウエストサイズを超える方はご使用にならないでください。
スリングは対象者の身体に合った物をお使いください。身体に合わない大きすぎるスリングは落下の恐れがあります。小さすぎるスリングは過度の圧迫を与える恐れがあります。スリング各サイズの適応ウエストサイズはこの取扱説明書の「3 仕様」をご覧ください。

**警告**

安全のために、ご使用前後に必ずスリングの点検を行ってください。
スリングは消耗品です。使用前後には、ロープや本体に擦り切れや裂け目、縫い目のほつれなどがいないか、バックルに問題がないか点検してください。何か異常を発見した場合にはただちに使用を中止してください。

**警告**

スリングの改造やお客さまによる修理はしないでください。

 **警告** スリング装着時には、バックルが正しく留められているか、ご確認ください。
バックルが正しく留められていない場合、対象者が転落する恐れがあります。

 **警告** スリングが車椅子や固定物に引っかかっていないことを確認してからリフトを操作してください。
車椅子や固定物に引っかかっている状態で操作するとけがや破損の原因となる恐れがあります。

 **警告** リフトで懸垂する際には、スリングのロープがリフトのロープロックにしっかりとかかっていることをご確認ください。
ロープが確実にロープロックにかかっていないと、対象者がスリングから転落し、けがをする恐れがあります。

 **警告** リフトのロープロックからスリングのロープを外す際には、対象者の体重がスリングにかかっていないことをご確認ください。
対象者が車椅子、便座などの座面にしっかりと着地していることを確認してください。

 **警告** リフトの取扱いについては、ご使用になるリフトに添付されている取扱説明書をよくお読みください。

 注意	この表示を無視して誤った取り扱いをすると、人が傷害を負ったり物的損害の発生が想定される内容を示しています。
---	---

 **注意** 人以外のものを吊らないでください。
故障・事故の原因となります。

 **注意** 対象者が安心して快適に移乗できるよう、声かけをしながら対象者の様子に注意して作業してください。
対象者がずり落ちそうになったり、痛みや不安を訴えたりする時にはリフトの使用を中止してください。

 **注意** リフトを移動させる際には、対象者の手足がリフトやベッド、車椅子などにぶつからないよう十分にご注意ください。

 **注意** 対象者を懸垂した状態でリフトを移動させる際には、ベッドから車椅子へ移乗する際の方向転換など、ごく短い距離の移動のみに使用してください。
車椅子などのように部屋から部屋へ移動する為には使用しないでください。

2. 各部の名称と説明

スリングは臀部を支える「臀部サポート」の有無によって、イーザーレイザースリング（サポートなし）とイーザーレイザースリング（サポートあり）の2種類があります。下肢の支持力が弱い対象者、円背の高齢者などにはイーザーレイザースリング（サポートあり）をお使いください。

イーザーレイザースリング（サポートなし）

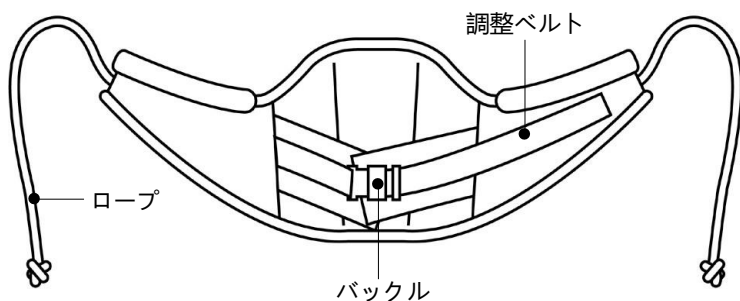

イーザーレイザースリング（サポートあり）

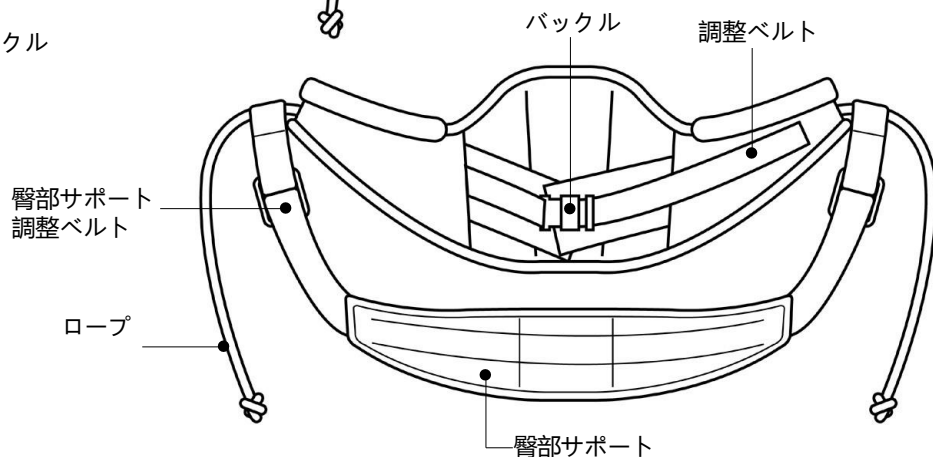

3. 仕様

適 応: 本製品は以下のリフトにお使いいただけます。

- ・モーリフト クイックレイザー1
- ・モーリフト クイックレイザー2

材 質: ポリエステル





<サイズ表>



下表の「適応ウエストサイズ」で対象者に合ったサイズをお選びください。推奨体重は正しいサイズを選んでもいただくための目安です。

スリング			対象者	
サイズ	ラベルの色	耐荷重	適応ウエストサイズ	推奨体重
XS	水色	300 kg	55 ~ 70 cm	20 ~ 30 kg
S	赤色		65 ~ 85 cm	30 ~ 50kg
M	黄色		75 ~ 95 cm	50 ~ 90 kg
L	緑色		90 ~ 120 cm	90 ~ 160 kg
XL	青色		115 ~ 145 cm	160 ~ 200 kg

4. 使用方法

※リフト本体とスリングは別売です。この取扱説明書では、モーリフト社製の立ち上がり補助リフト「モーリフト クイックレイザー 2」を用いて操作方法を説明しています。

 警告	イーザーレイザースリングは、「モーリフト クイックレイザー」シリーズ専用のスリングです。 他のリフトは仕様が異なりますので、不適合により懸垂時に不安定になったり、けがや事故につながる恐れがあります。
 警告	「モーリフト クイックレイザー」シリーズは、ある程度の立位能力がある方がお使いいただけます。 また片麻痺など半身が不自由な方、上半身が極端に重たく重心の位置が高い方などは転倒の恐れがありますので使用しないでください。
 警告	リフトの取扱いについては、ご使用になるリフトに添付されている取扱説明書をよくお読みください。
 警告	リフトで懸垂する際には、スリングのロープがリフトのロープロックにしっかりとかかっていることをご確認ください。 ロープが確実にロープロックにかかっていないと、対象者がスリングから転落し、けがをする恐れがあります。

 注意	リフトで対象者を直立させないでください。
 注意	対象者が安心して快適に移乗できるよう、声かけをしながら対象者の様子に注意して作業してください。 対象者がずり落ちそうになったり、痛みや不安を訴えたりする時にはリフトの使用を中止してください。
 注意	ロープは左右対称にたるみがない状態でしっかりと固定してください。 アームを上昇させるに従い、対象者の体重によってロープは強固に固定されますが、ロープが左右非対称の状態、あるいはたるみがある状態でアームを上昇させると、左右非対称な姿勢になったり不安定になって揺れる恐れがあります。

 i	対象者が大柄の方の場合には、ロープをロープロックの外側から内側に向かってかけてください。対象者の体幹への圧迫を軽減することができます。
--	---

イージーレイザーリング(サポートなし)の装着方法



1

スリングを対象者の腰部（スリングの下端が骨盤にかかるくらい）にあて、バックルを留めます。調整ベルトを引き、きっちりと締めます。臀部サポートは背中側にまわしておきます。

2 スリングのロープをロープロックに固定します。

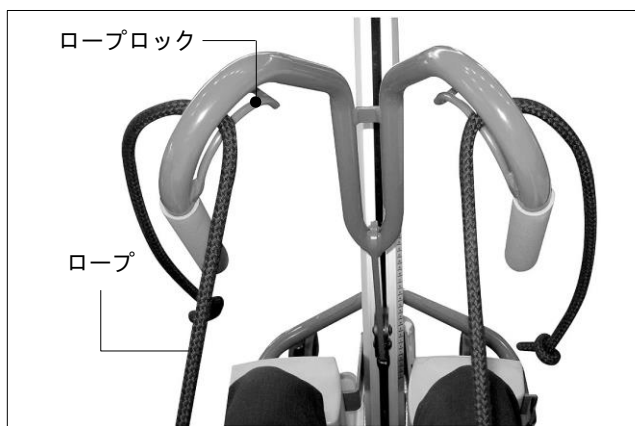

<モーリフト クイックレイザー1、2の場合>
ロープを軽く引っ張りながら、ロープロックの内側から外側に向かってかけ、下方に引くようにして固定します。アームを上昇させていくと、対象者の体重がロープにかかりロープがさらにきつく固定されます。

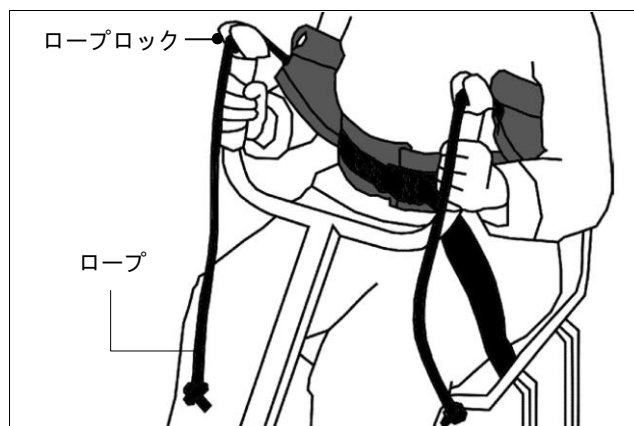

<モーリフト クイックレイザー2+の場合>
ロープを軽く引っ張りながら、ロープロックの上方から下方に向かってかけ、下方に引いて固定してください。

3

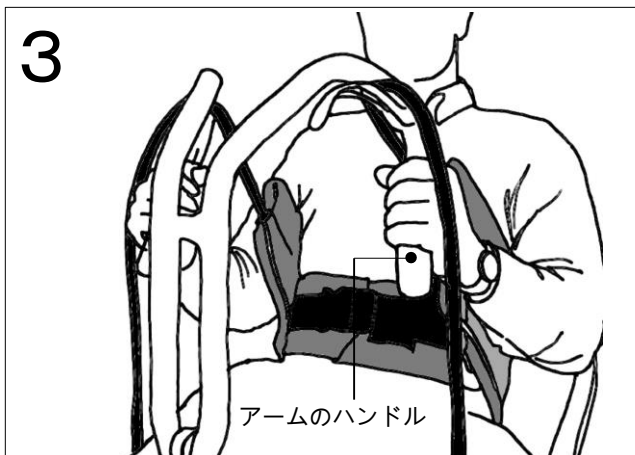

可能であれば対象者はアームのハンドルをしっかりと握ってください。

4

対象者に立ち上がることを伝え、スリングにもたれるように指示します。アームを上昇させる前にもう一度、バックルがしっかりと留まっていること、調整ベルトがしっかりと締まっていることをご確認ください。

※昇降や移動の方法について詳しくはリフトの取扱説明書をご覧ください。

イーザーレイザーリング(サポートあり)の装着方法

1 スリングを対象者の腰部(スリングの下端が骨盤にかかるくらい)にあて、バックルを留めます。調整ベルトを引き、きっちりと締めます。臀部サポートは背中側にまわしておきます。(8ページを参照ください)

2 対象者を前傾させ、臀部サポートを対象者のお尻の下に滑り込ませます。(右図参照)

3 「イーザーレイザーリング(サポートなし)・8ページを参照ください」と同様に、スリングのロープをローブロックに固定します。

臀部サポート

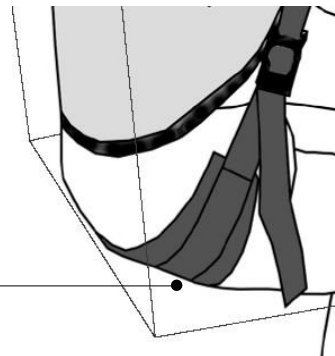

4 可能であれば対象者はアームのハンドルをしっかりと握ってください。

5 対象者に立ち上がることを伝え、スリングにもたれるように指示します。アームを上昇させる前にもう一度、バックルがしっかりと留まっていること、調整ベルトがしっかりと締まっていることをご確認ください。

6 アームを少し上昇させて臀部が座面から離れたところで一度止めます。臀部を適切に支持するため、臀部サポートの位置を調節してください。また、たるみがないように臀部サポート調整ベルトを引き、長さを調節してください。ただし、対象者が足底に荷重をかけられなくなるほど短くしないようにご注意ください。



※昇降や移動の方法について詳しくはリフトの取扱説明書をご覧ください。

イーザーレイザーリングの取り外し方法

1 対象者を着座させ、リフトのアームを最も低い位置まで下げます。「イーザーレイザーリング(サポートあり)」をお使いの場合には、対象者が着座する直前に臀部サポートを背中の方にあげておきます。

2 スリングのロープをリフトのローブロックの内側からゆるめ、外します。

3 アームを支柱側に倒しておきます。

4 スリングのバックルを外し、スリングを取り外します。

5. 保守・点検

お手入れ方法

- 85℃以下でのお洗濯が可能です。洗濯機で洗う場合にはネットのご使用をお勧めいたします。
- オートクレープ（加圧殺菌）のご使用が可能です。（85℃、30分）
- 漂白剤のご使用はお避けください。

点検

 警告	安全にお使いいただくために、必ず定期的な点検を行ってください。 スリングの劣化・交換時期は使用状況により異なります。異常がある場合はすみやかに使用を中止し、お買い上げの販売店または弊社までご連絡ください。
---	---

- 下記の項目について毎日あるいは随時、点検を行ってください。

頻度	点検項目	点検内容
毎日	スリング本体の劣化	スリング本体に破れ、縫い目のほつれ等がないかを確認してください
毎日	ロープの劣化	ロープに傷、劣化等がないかを確認してください
毎日	バックルの異常	バックルが正常に留められるか、調節ベルトを締めることができるかを確認してください
随時	汚れ	スリングが汚れていないか確認してください

廃棄方法

- モーリフト・イーザーレイザースリングを廃棄される場合には、各自治体の規則に従ってください。

6. 保証書

本製品は、当社の品質管理・検査のもとに皆様のお手元にお届けしておりますが、万一 商品開封時に不良がございましたら保証規程に基づき無償修理致します。その際は現品に本保証書を添えて弊社またはご購入の販売店までご提出ください。

- 本書は再発行いたしませんので、大切に保管してください。
- ご購入年月日、お客様の欄及び販売店名に記載のない場合は、無効となります。必ず記入の有無をご確認ください。もし、記入がない場合は直ちに販売店にお申し出ください。
- この保証書は、本書および保証規程に明示した期間・条件のもとにおいて無償修理をお約束するもので、この保証書によってお客様の法律上の権利を制限するものではありません。
- 商品のご使用中に故障又は不具合が発生した場合、弊社またはご購入の販売店までご連絡ください。
- 保証期間が過ぎた後の故障等についてご不明の場合、弊社またはご購入の販売店までお問い合わせください。

〈保証規程〉

- 保証期間はご購入日から2年間です。保証期間内に発生した故障については、無償修理致します。
- 保証の対象となる部分はこの商品一式です。ただし、各部の消耗・劣化による故障、損傷は除きます。
- 無償修理には、保証書の提出を要します。
- 次の場合には保証はできませんが、特にご希望の方には実費にて修理致します。
 - 保証書を紛失された場合
 - 取扱説明書に記載されてない誤ったご使用方法、あるいは誤った修理・改造・分解による故障・損傷
 - 火災、地震等の天災地変による故障・損傷
 - ご購入後の輸送・移動・落下等による故障・損傷
- ご相談窓口は、弊社営業所またはご購入の販売店にて承ります。
- 保証書の保証対象とならない故障および損傷についても弊社の責任に帰する場合は、保証期間にかかわらず、無償修理致します。
- その他
 - 保証書は、日本国内においてのみ有効です。 This warranty is valid only in Japan.
 - 保証書の再発行はいたしません。
 - 送料につきましては、保証期間内は弊社負担、保証期間外はお客様の負担とさせていただきます。
(保証規程 6.の場合を除く)

品名	モーリフト・イージーレイザーリング			
お客様	〒			
	ご住所	TEL		
	(フリガナ)	お名前		
	ご購入年月日	西暦	年	月 日
販売店名				

●輸入・販売元

 **パシフィックサプライ株式会社**

本 社 〒574-0064 大阪府大東市御領1-12-1
TEL (072)875-8008 FAX (072) 875-8010

<https://www.p-supply.co.jp/>

販売店

※取扱説明書の著作権はパシフィックサプライ株式会社に帰属しており、許可なく取扱説明書の全て、または一部を複製することはお断りいたします。

2025.3