



 **ÖSSUR**<sup>®</sup>  
ACADEMY

シールインX ロッキング  
ライナー

ハイブリッド 562 ロック

## シールイン X ロッキング 内容

- 医療的な必要性
- 使用者像
- 製品の特長
- 製品テスト
- 主張の根拠
- 使用方法
- 採型
- ソケット製作



## シールイン X ロッキング 医療的な必要性

ピン式のロックによる懸垂は以下のような方が使用する傾向

- 低活動の切断者
- 断端が 12cm よりも短い方
- 断端容量の変化が大きい方



## シールイン X ロッキング 医療的な必要性

以下の解決策を提供

- ✓ ロック式とシールイン式懸垂を同時に



ピストニングの減少

回旋制御を向上



## シールイン X ロッキング 医療的な必要性

以下の解決策を提供

- ✓ ロック式とシールイン式懸垂を同時に



ピストニングの減少

回旋制御を向上

- ✓ ロック式ライナーの使用者にもユニティの陰圧による懸垂を付加できる



## シールイン X ロッキング 使用者像

- 下腿切断者
- K1-K4 レベルの方に対応
- 衝撃レベル 低～高
- バランス、ダイナミックソリューションに対応

定期的にロック式を処方された低活動の切断者への**配慮**

すべての活動度の方に**適用可能**かつ利点がある



# シールイン X ロッキング 製品の特長

デルモゲルシリコン

デルモ ロッキングと同様の  
断面形状 (3mm・6mm)

機能的表面カバー

10cm マトリクス



ユニティ対応機種

アイスロック 562 ハイブリットと使用

3つのシール選択肢がある

## シールイン X ロッキング 製品の特長

- ライナー断面

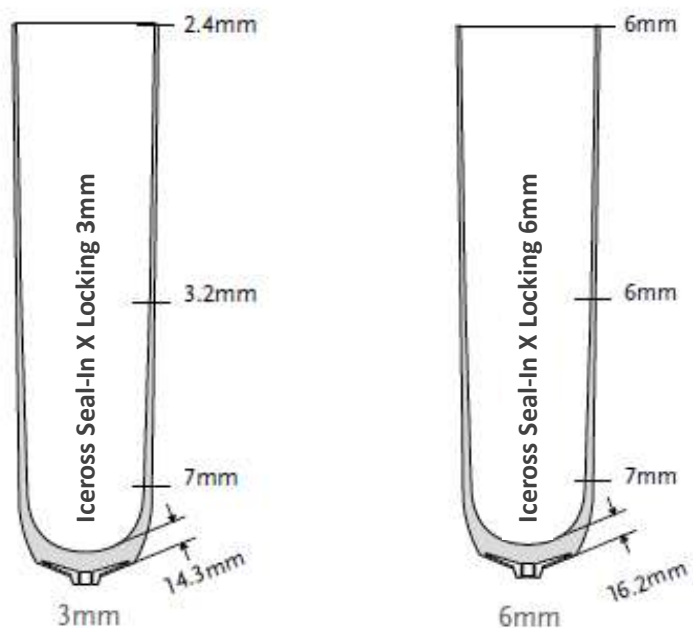

- 遠位アタッチメントの空気溝



ロックを通じて排気が可能に



# シールイン X ロッキング サイズを選択

Liner Information ライナー情報	
Liner Sizes: サイズ	16,18,20,22,23.5,25,26.5,28,30,32,34,36,40,45
Liner Profiles: 厚さ	3mm and 6mm
Seal Ring Sizes: リングサイズ	20,22,24,26,28,30,32,35,38,41,44,47,51,55,60,65
Matrix マトリクス	10 cm

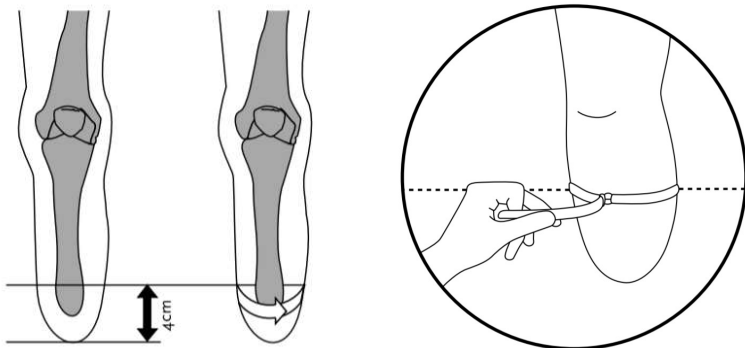

採寸値

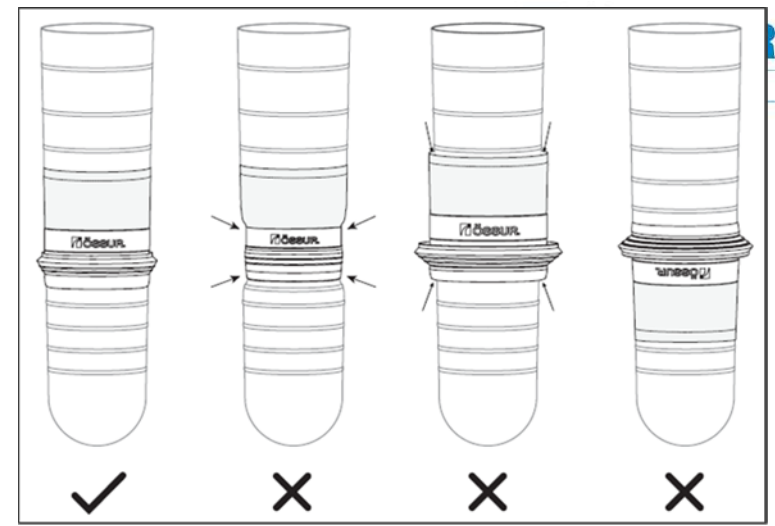

# アイスロック 562 ハイブリット 製品の特長

単一の解除ボタン

アイスロック 562専用アタッチメント  
ピン

構造的な高さが低い

シールイン X ロッキングライナーに  
のみ対応

ダイレクトソケット対応機種

ユニティ対応機種

防水

排気による懸垂



## アイスロック 562 ハイブリット 懸垂の選択肢

### 5つの懸垂選択肢

- ✓ ロック式のみ
- ✓ ロック式 + 強制排気（ユニティ）併用



- ✓ 強制排気（ユニティ）のみ



- ✓ ロック式 + 吸着（シールイン）併用
- ✓ 吸着（シールイン）のみ



# シールイン X ロッキングチェア 製品の検証 – 機械的試験



	デルモロッキング	シールイン X ロッキング	シールイン X ロッキング	シールイン X ロッキング	シールイン X ロッキング	シールイン X ロッキング
		ピンのみ	ピン + 吸着 (シールイン)	ピン + 強制排気 (ユニティ)	吸着 (シールイン) のみ	強制排気 (ユニティ) のみ
ピストニング	5,4 mm	5,1 mm	1,6 mm	0,7 mm	1,6 mm	0,7 mm
回旋 (2Nm)	46 °	15 °	<1 °	<1 °	<1 °	<1 °

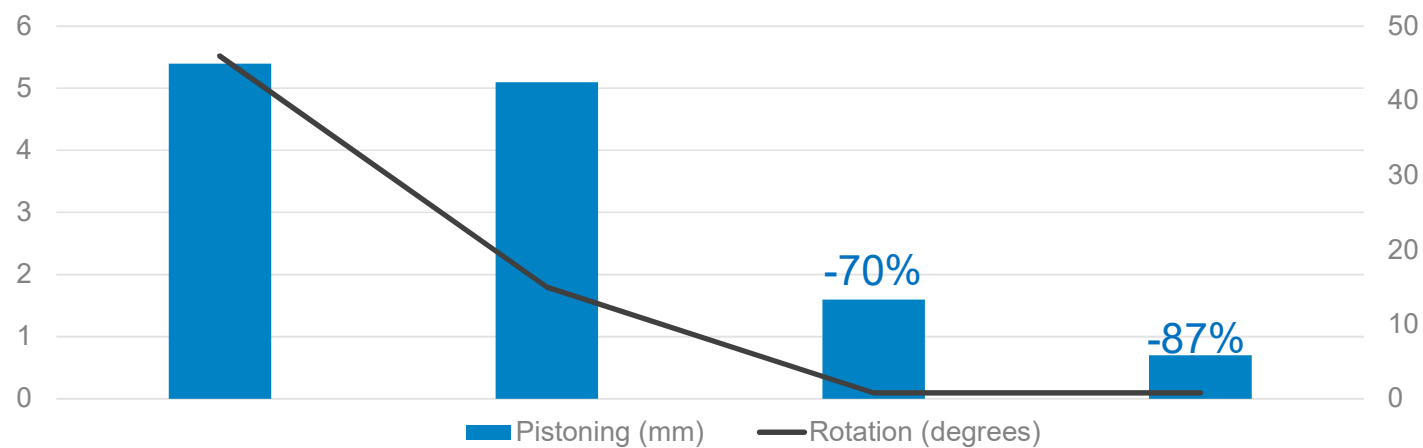

# シールイン X ロッキング 主張の根拠

吸着(シールイン)懸垂との併用	機械的試験	文献
しっかりとした懸垂	✓	
ピストニングの減少 <sup>1</sup>	✓	✓
回旋制御の向上 <sup>1</sup>	✓	✓

<sup>1</sup> ロック式と比較して

強制排気(ユニティ)懸垂との併用	文献
歩行の対称性の向上 <sup>2</sup>	✓
立ち上がり/着座 動作の向上 <sup>2</sup>	✓
バランスの向上 <sup>2</sup>	✓
転倒リスクの低下 <sup>2</sup>	✓

<sup>2</sup> 陰圧なしと比較して



# シーリン X ロッキング 装着と脱着

装着

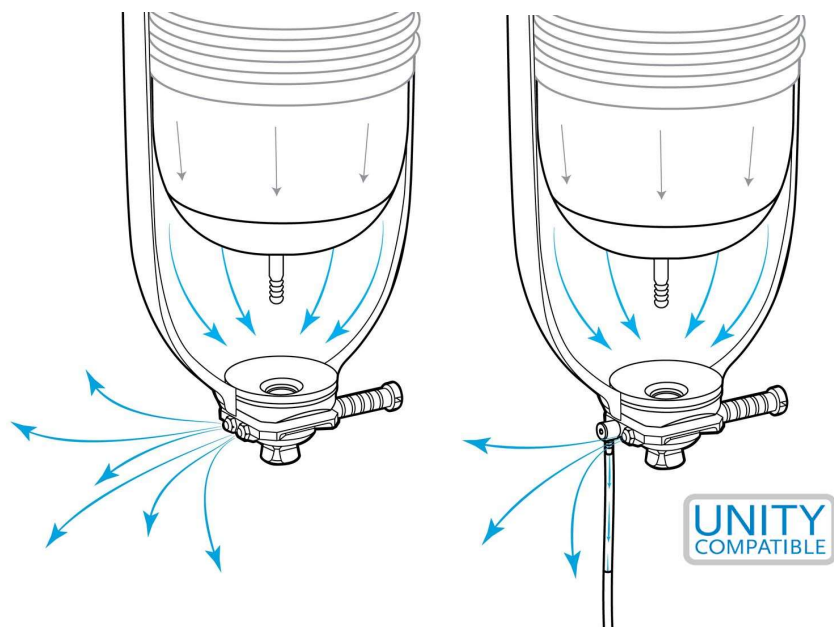

脱着

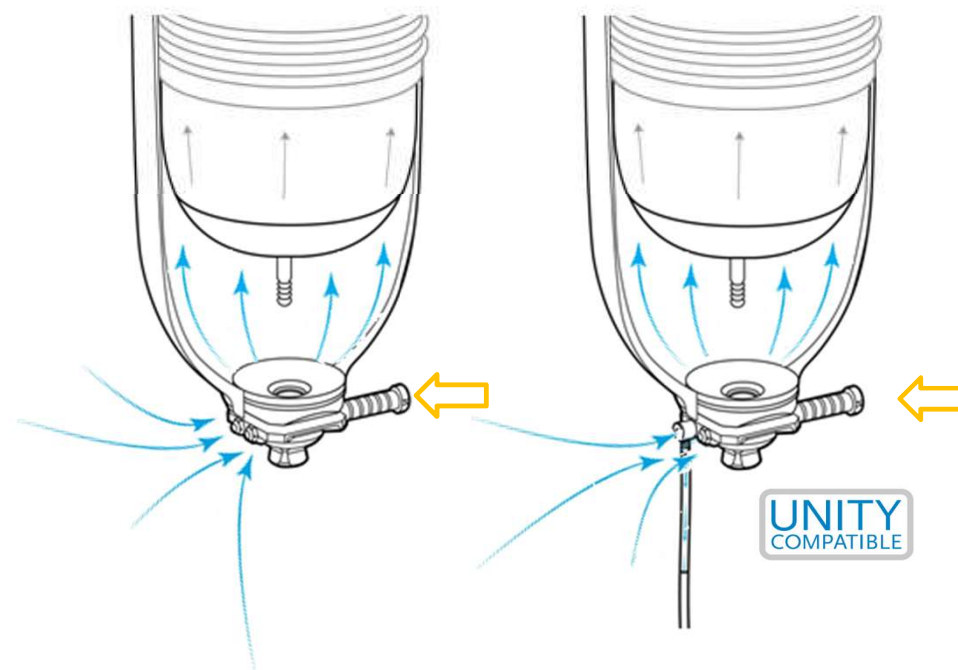

# シールイン X ロッキング 装着と脱着



## SEAL-IN X LOCKING

Donning and doffing

# シールインX ロッキング ソケット製作: チェックソケットとラミネーション

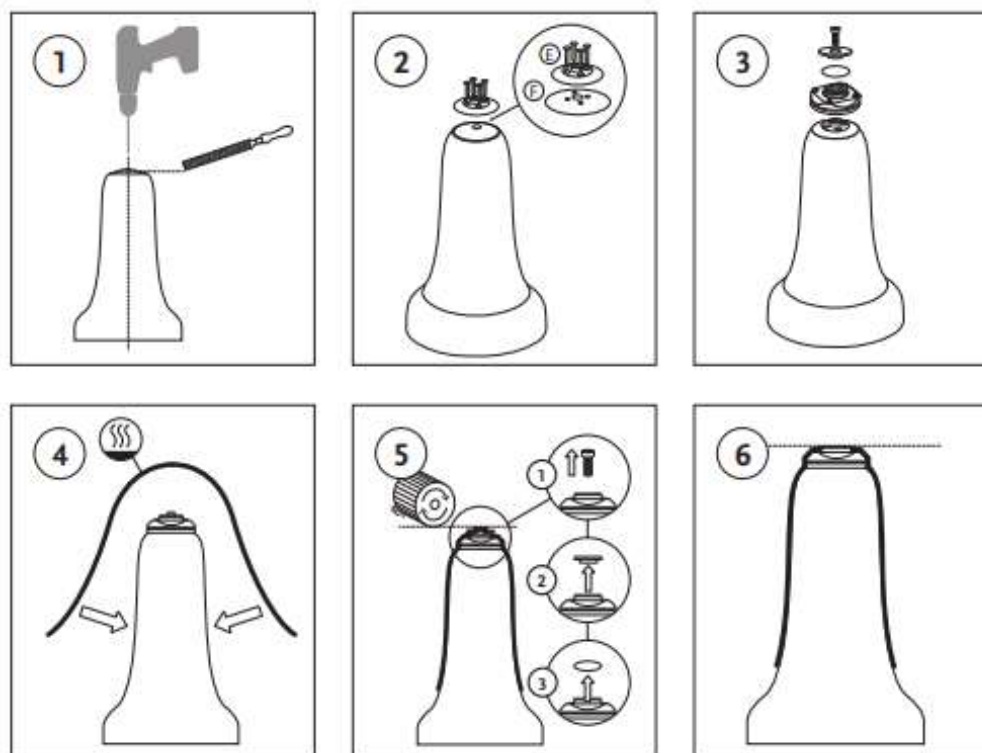
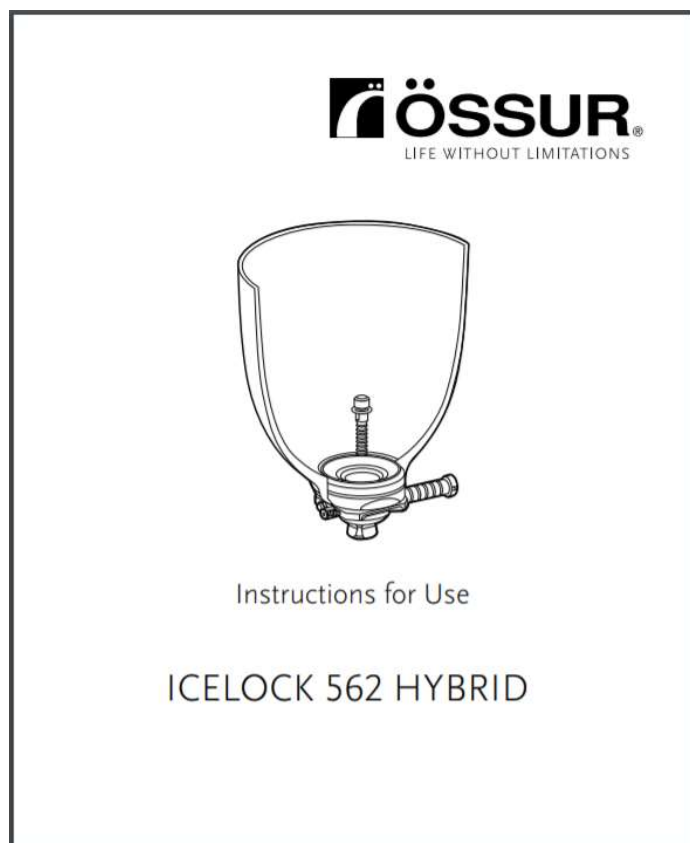



## シールイン X ロッキング まとめ

Iceross シールイン X ロッキング ライナーは下腿切断者向けの選択肢であり、すべての活動度の ロック式ライナー の使用に慣れたユーザーに、ロック式 懸垂の利点と排気 または 陰圧 による懸垂の 利点を兼ね備えた 卓越した機能を提供します。



WE IMPROVE PEOPLE'S MOBILITY

